

Trailer Max

Designed for

Renault Master L3



NEW

*easy assembly
without welding!!!*

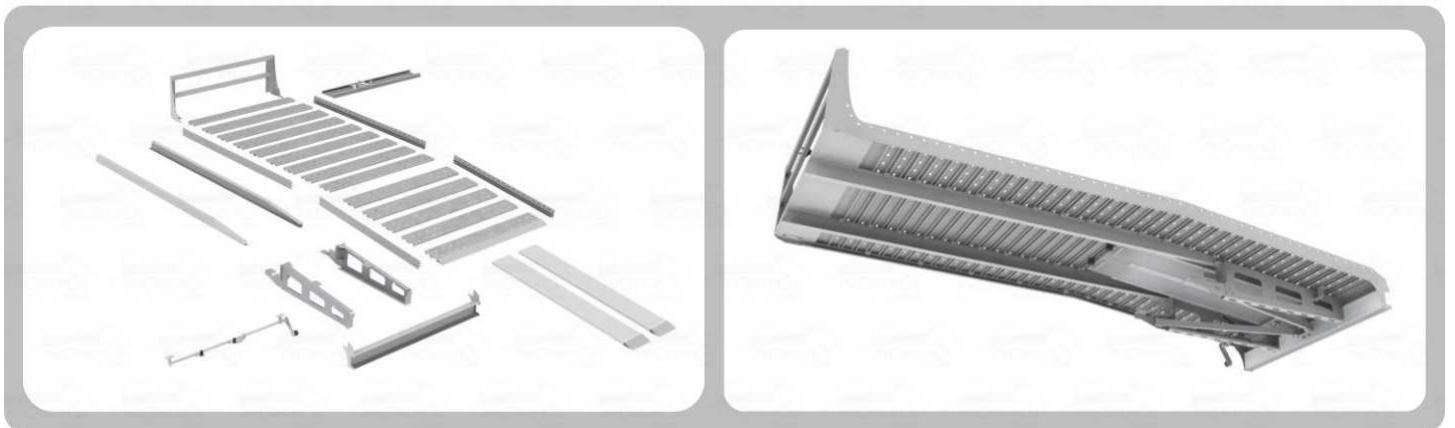

Car transporter KIT from

Trailer Max



*KIT for
Renault Master L3*



***Autószállító önszerelő felépítmény Renault Master L3 alvázhhoz
Oldalirányban mozgatható csörlőtartóval***

Csavarkötéses Car transporter KIT

- ✓ Az összeszereléshez szükséges alkatrészeket tartalmazza
- ✓ Gyárilag hegesztett alkatrész
- ✓ Könnyű összeszerelés hegesztés nélkül.

**easy assembly
without welding!!!**

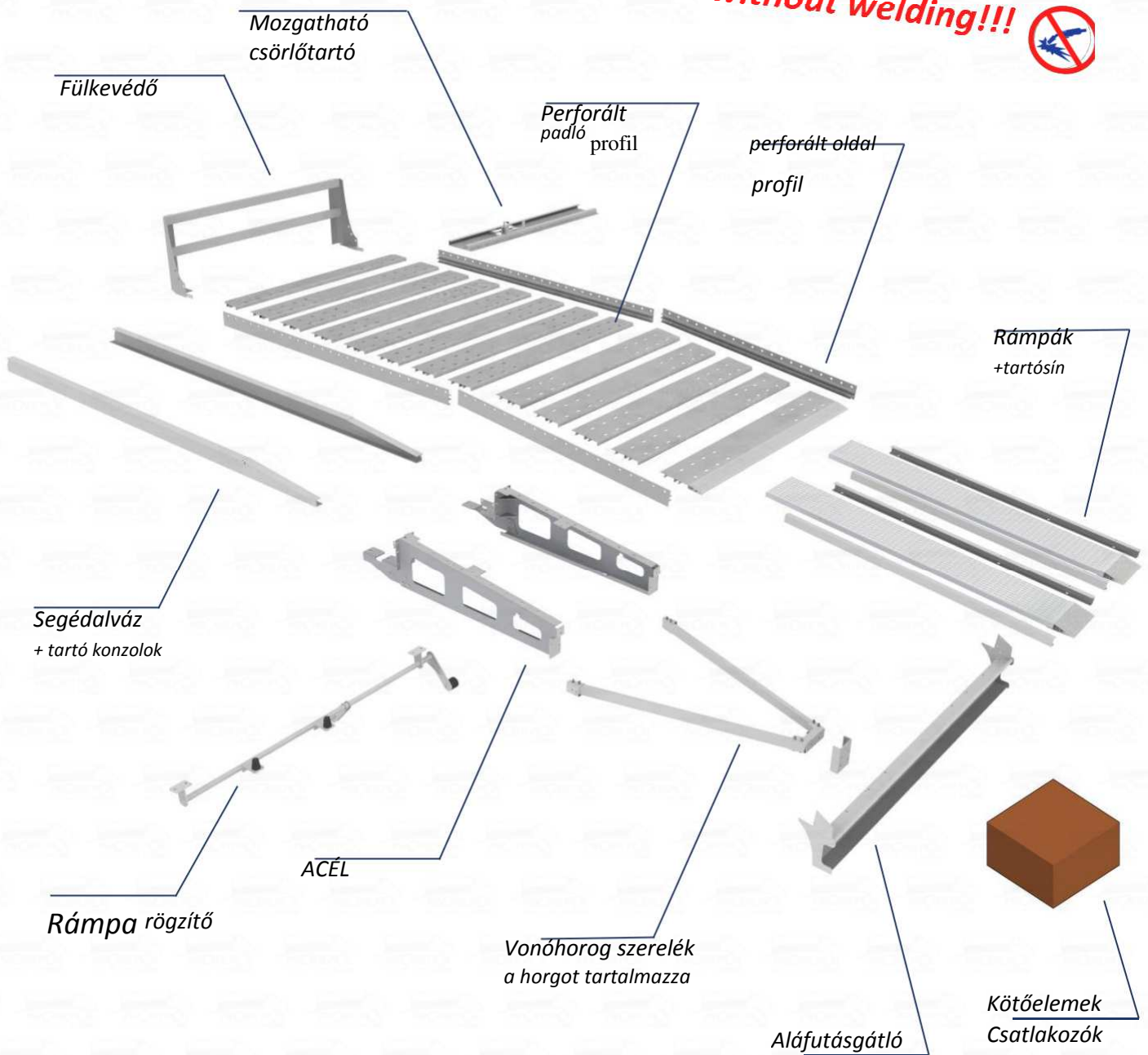

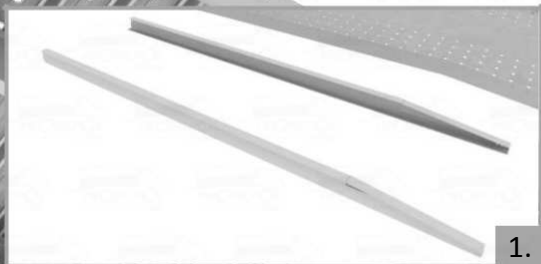

1.



7.

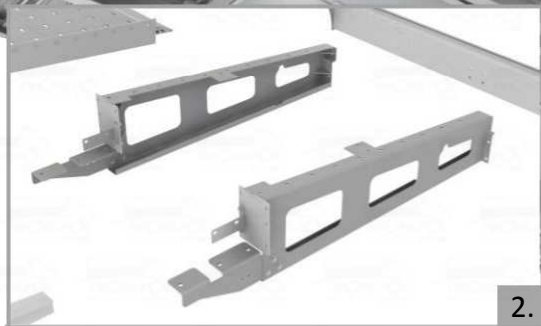

2.

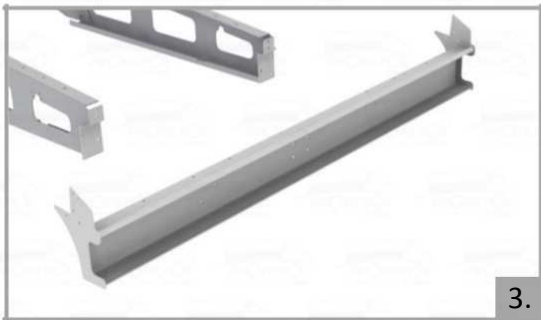

3.



4.

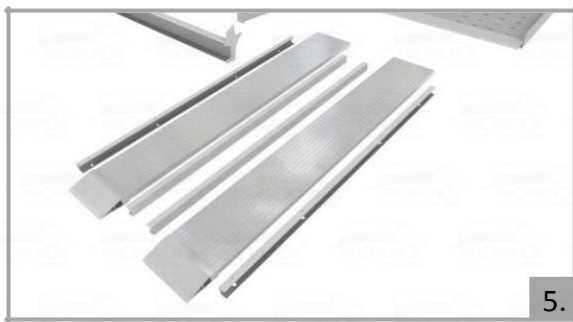

5.

1. Gyárilag vágott és hegesztett alváz
2. Acélvázkeret, a Renault Master L3 számára
3. Gyárilag hegesztett hátsó aláfutásgátló
4. Rámpákat rögzítő szerkezet
5. 2350 mm hosszú rámpák
6. Fülke védő
7. Mozdítható csörlő tartó
8. Vonóhorog szerelék (OPCIONÁLIS rendelhető)

SET TARTALMAZZA:

9. Szerelési konzolok, csatlakozók, csavarok
10. Szerelési útmutató



6.



Rendelhető Tartozékok

kerék kocsi PA kemény kerekkel

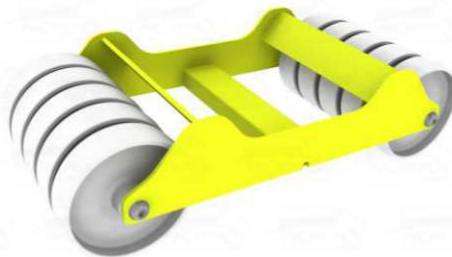

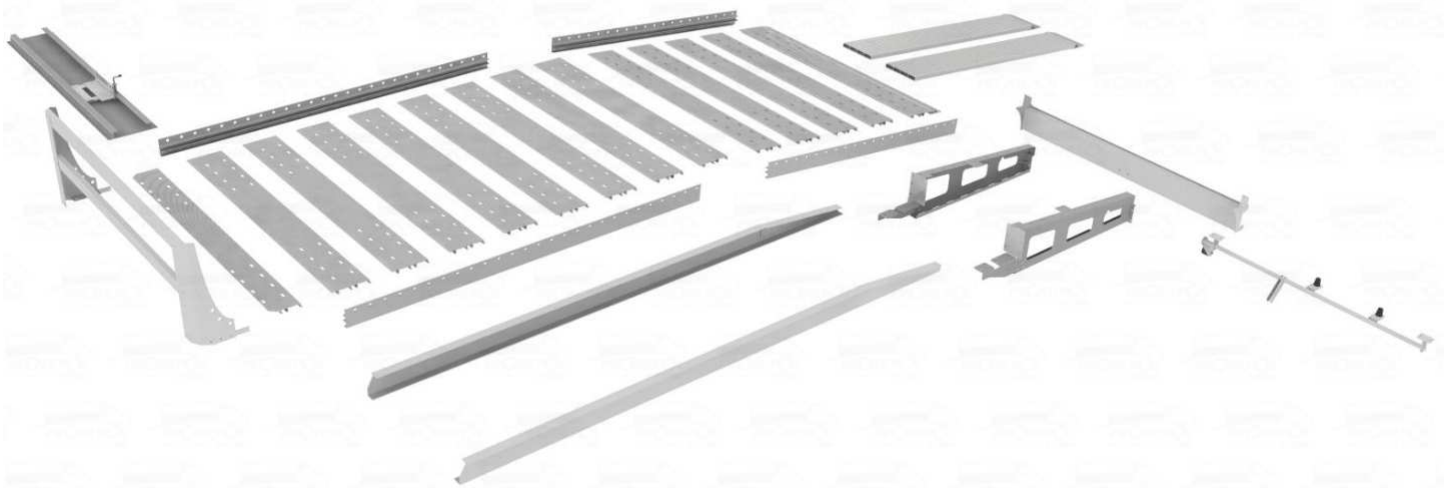

Trailer Max

Technikai adatok

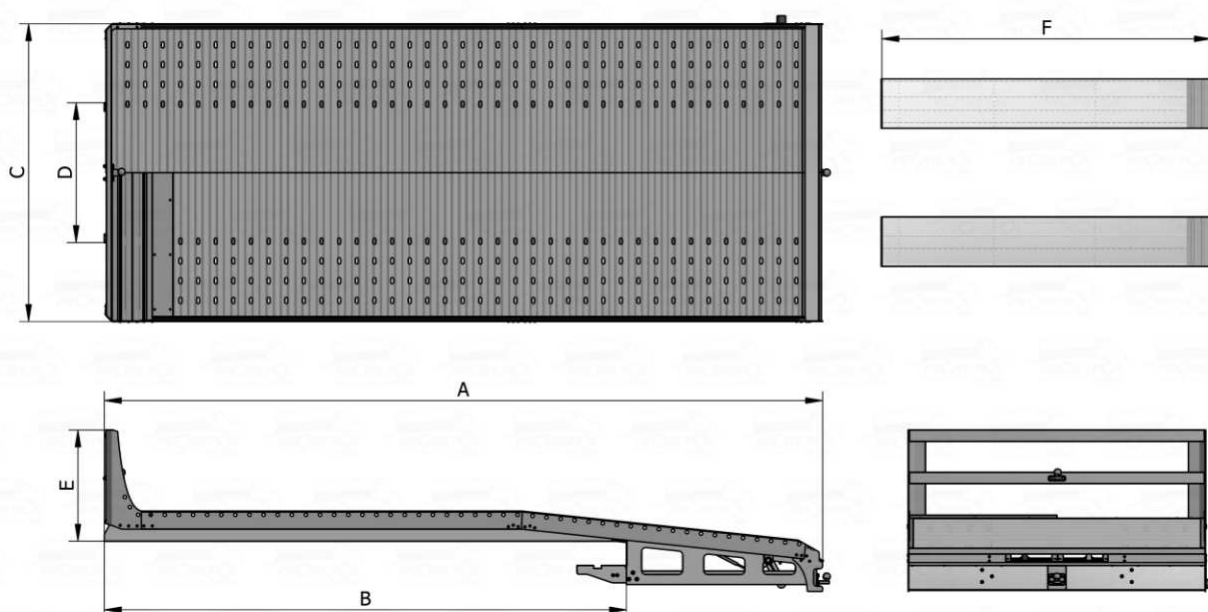

Alváz

Renault Master L3

csörlő nélkül

mozgatható csörlő tartóval

Hossz	A	5080 mm
Alváz hossz.	B	3700 mm
Szélesség	C	2110 mm
ségédalváz távolság	D	990 mm
Fülke védő magassága	E	787,5 mm
Rámpa hossza	F	2350 mm
Tömeg*	kg	339 kg 346kg

* Standard típus tömege

TrailerMax Utánfutó és Alumíniumrampa kereskedelmi Kft.

2200 MONOR 4-es Fő út 33,7km Hrsz: 0359/36

Tel:

- +36 70 286 5917

- +36 70 580 4023

- +36 70 630 6322

- +36 20 423 6035

- +36 20 423 6538

-

www.trailermax.hu

info@trailermax.hu

Trailer Max

